

QYOS



ACTIU

QYOS

Acoustic Pods

Concentration
Adaptability Agile
Silence // Functionality
Efficiency // Colaboration
Productivity

Offices should be designed for efficiency. This is why it is essential to have flexible equipment that allows an intelligent response to the needs of the working day. One of them is the existence of spaces that allow isolation from the environment in order to be more concentrated.

Las oficinas deben diseñarse para ser eficientes. Por esto es fundamental contar con un equipamiento flexible que permita dar una respuesta inteligente a las necesidades que plantea la jornada laboral. Una de ellas es la existencia de espacios que permitan aislarse del entorno para estar más concentrados.

Contents:

00. Intro

01. QYOS **100**

02. QYOS **150**

03. QYOS **200**

04. QYOS **400**

05. QYOS **600**

06. QYOS **Sectors**

07. Technical features



European
Level Certification
Level 2





“QYOS acoustic pods effectively solve the need for isolation and/or privacy in open work spaces. They allow adequate acoustic insulation, while providing ergonomics and comfort to the user”.

R+D+i ACTIU

“Las cabinas QYOS resuelven de forma efectiva las necesidades de aislamiento y/o privacidad en los espacios abiertos de trabajo. Permiten un aislamiento acústico adecuado, aportando además ergonomía y confort al usuario.”

I+D+i ACTIU

Turn down the volume for a higher productivity

Baja el volumen, sube el rendimiento

New working habits in open spaces lead to greater communication and collaboration between teams. Spontaneous meetings take place, generating greater dynamics that foster creativity and innovation in companies. But sometimes it is also necessary to obtain extra concentration to carry out certain tasks.

Los nuevos hábitos de trabajo en espacios abiertos provocan mayor comunicación y colaboración entre equipos. Los encuentros espontáneos se suceden, generando mayores dinámicas que fomentan la creatividad e innovación de las compañías. Pero en ocasiones también es necesario obtener un extra de concentración para desarrollar algunos trabajos.



F O C U S



Within *the sound of silence*

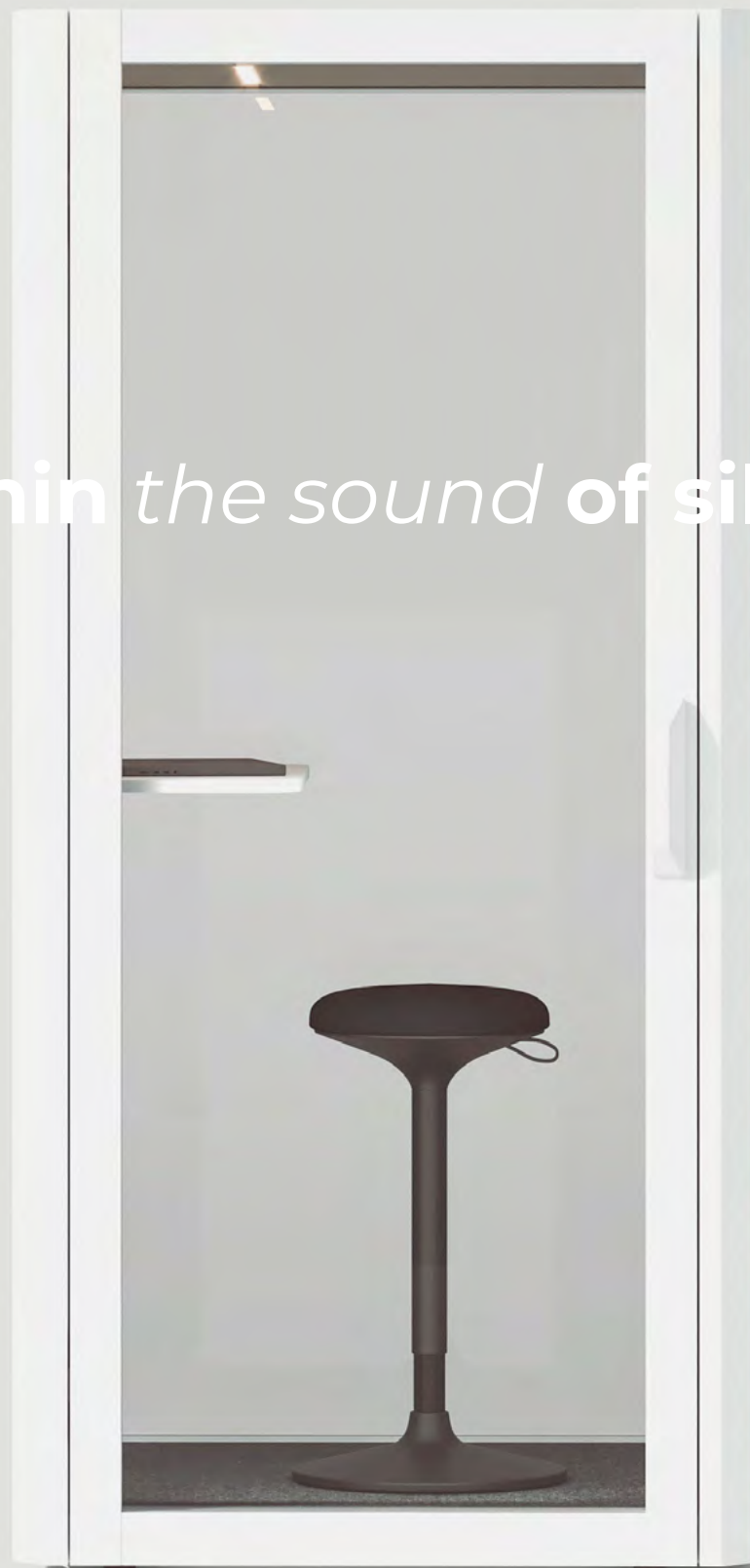

Within the sound of silence

Dentro del sonido del silencio

In team workplaces there is often a certain amount of background noise. QYOS booths interrupt the propagation of sound, creating a space with reduced noise levels and good sound absorption. This provides a quiet environment conducive to a variety of functions.

En los lugares de trabajo en equipo suele haber cierto ruido de fondo. Las cabinas QYOS interrumpen la propagación del sonido, creando un espacio con niveles de ruido reducidos y una buena absorción acústica. Esto permite disfrutar de un entorno tranquilo y propicio para realizar diversas funciones.

REGISTERED IN THE BOPI
(Official Bulletin of Industrial Property)
AS A UTILITY MODEL

REGISTRADO EN EL BOPI
(Boletín Oficial de la Propiedad Industrial)
COMO MODELO DE UTILIDAD

Connectivity without distractions.
With USB A and C charger and power
socket for your electronic devices.

Conectividad sin distracciones. Con
punto de carga USB A y C y toma
de corriente para tus dispositivos
electrónicos.



**FOCUSED BUT NOT
DISCONNECTED.**

CONCENTRADO PERO NO DESCONECTADO.

**THERE IS A GOOD
ATMOSPHERE HERE.**

AQUÍ SE RESPIRA UNA BUENA ATMÓSFERA.

Complete air ventilation between 1,2
to 2,5 minuytes depending on the size
of the pod. Adjustable by the user.

Ventilacion total de la cabina entre 1,2 a
2,5 minutos segun modelo. Regulable
por el usuario.

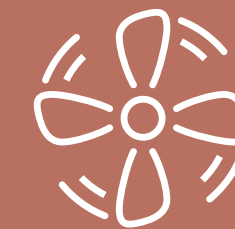

QYOS acoustic pods are equipped
with an efficient ventilation system.
It consists of integrated access,
ceiling fans and side panelling.
Temperature is not a problem for
comfort and productivity.

Las cabinas QYOS cuentan con un
eficiente sistema de ventilación.
Consta de rejillas integradas,
ventiladores en el techo y
panelación lateral. La temperatura
no supone un problema para el
bienestar y la productividad.

**THE IMPORTANCE
OF MATERIALS**
LA IMPORTANCIA DE LOS MATERIALES



OUT DISTRACTIONS.
LIGHT INSIDE.

FUERA DISTRACCIONES.
DENTRO LUZ.



Natural neutral light
Luz neutra natural

4000K

Linear LED Lighting
Iluminación LED Lineal

8,6W 12V



A robust finish and good lighting make QYOS a guarantee for moments of extra productivity for professionals who often work in open-plan offices. A space where nothing is left to chance.

Un acabado robusto y una buena iluminación hacen de QYOS una garantía para momentos de productividad extra de los profesionales que suelen trabajar en oficinas abiertas. Un espacio donde nada queda al azar.

PLUG AND PLAY

CONECTAR & TRABAJAR



aprox.

50 min.

Assembly time of a Qyos 100
for two persons
(including unpacking)

Tiempo de montaje de una Qyos 100
para dos personas
(incluyendo desembalado)

Qyos 100 = 50'
Qyos 150 = 65'
Qyos 200 = 80'
Qyos 400 = 110'
Qyos 600 = 120'



The acoustic pods have been designed according to dimensional and transport criteria, accessibility, unpacking and assembly times. Their electrical systems and paneling are pre-assembled to guarantee quick and optimal use. In addition, they offer a wide range of configuration options to get the most out of them and adapt them to the most common situations of each company.

Las cabinas se han diseñado atendiendo a criterios dimensionales y de transporte, accesibilidad, desembalaje y tiempos de montaje. Sus sistemas eléctricos y las panelaciones se encuentran premontadas para garantizar un uso rápido y óptimo. Además, presentan un buen abanico de opciones de configuración para sacarle el máximo rendimiento y adaptarlo a las situaciones más habituales de cada empresa.

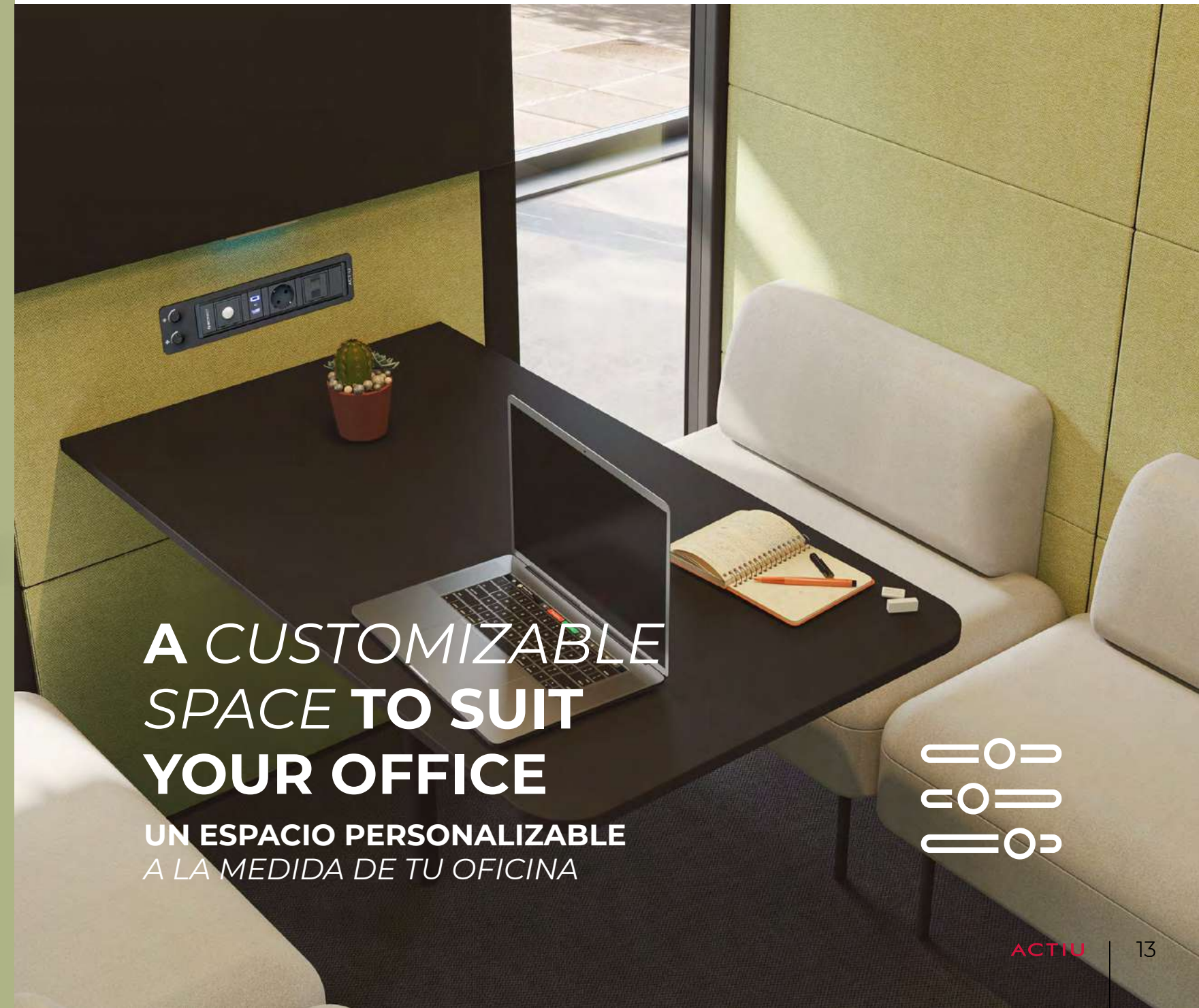

A CUSTOMIZABLE SPACE TO SUIT YOUR OFFICE

UN ESPACIO PERSONALIZABLE
A LA MEDIDA DE TU OFICINA

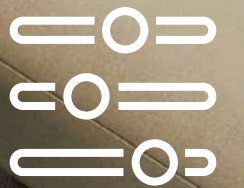

QYOS 100

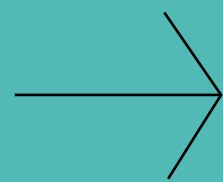

1
pax



**Telephone
conversations**
Conversaciones
telefónicas



**Concentration
work**
Trabajo de
concentración



**P2P video
conferences**
Video
conferencias P2P





The ultimate in privacy

El máximo exponente de la privacidad

Ideal for concentrating on individual tasks or having conversations via telephone or video call, QYOS 100 offers a fully concentrated environment. Everything a professional needs to optimise their work in a small space that is ideal for avoiding noise and distractions.

Ideal para concentrarse en tareas individuales o mantener conversaciones vía telefónica o mediante videollamada, QYOS 100 ofrece un entorno de total concentración. Todo lo que un profesional necesita para optimizar su labor en un espacio reducido ideal para eludir ruidos y distracciones.

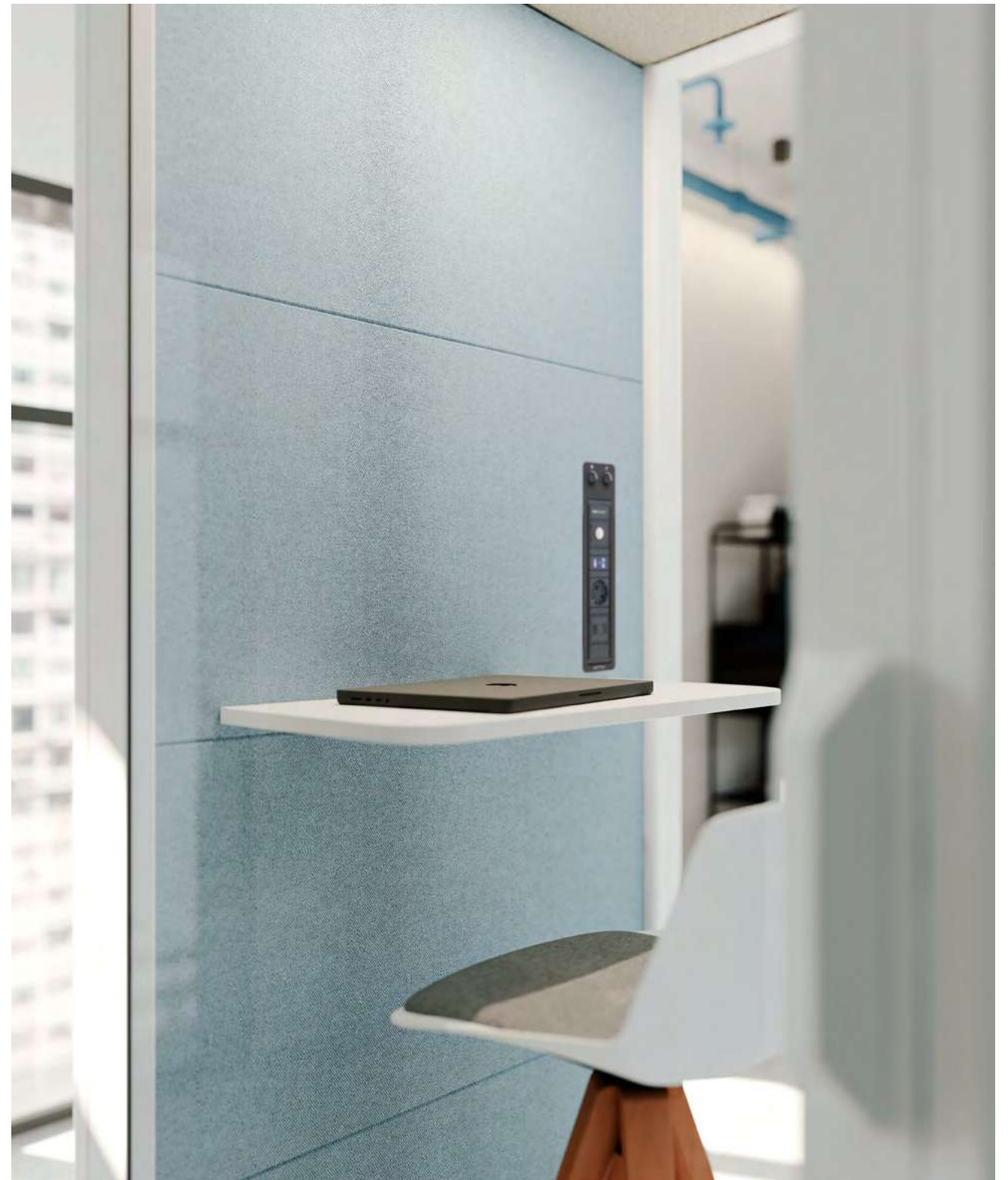



QYOS 150

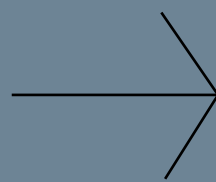

1
pax



**Telephone
conversations**
Conversaciones
telefónicas



**Concentration
work**
Trabajo de
concentración



**P2P video
conferences**
Video
conferencias P2P



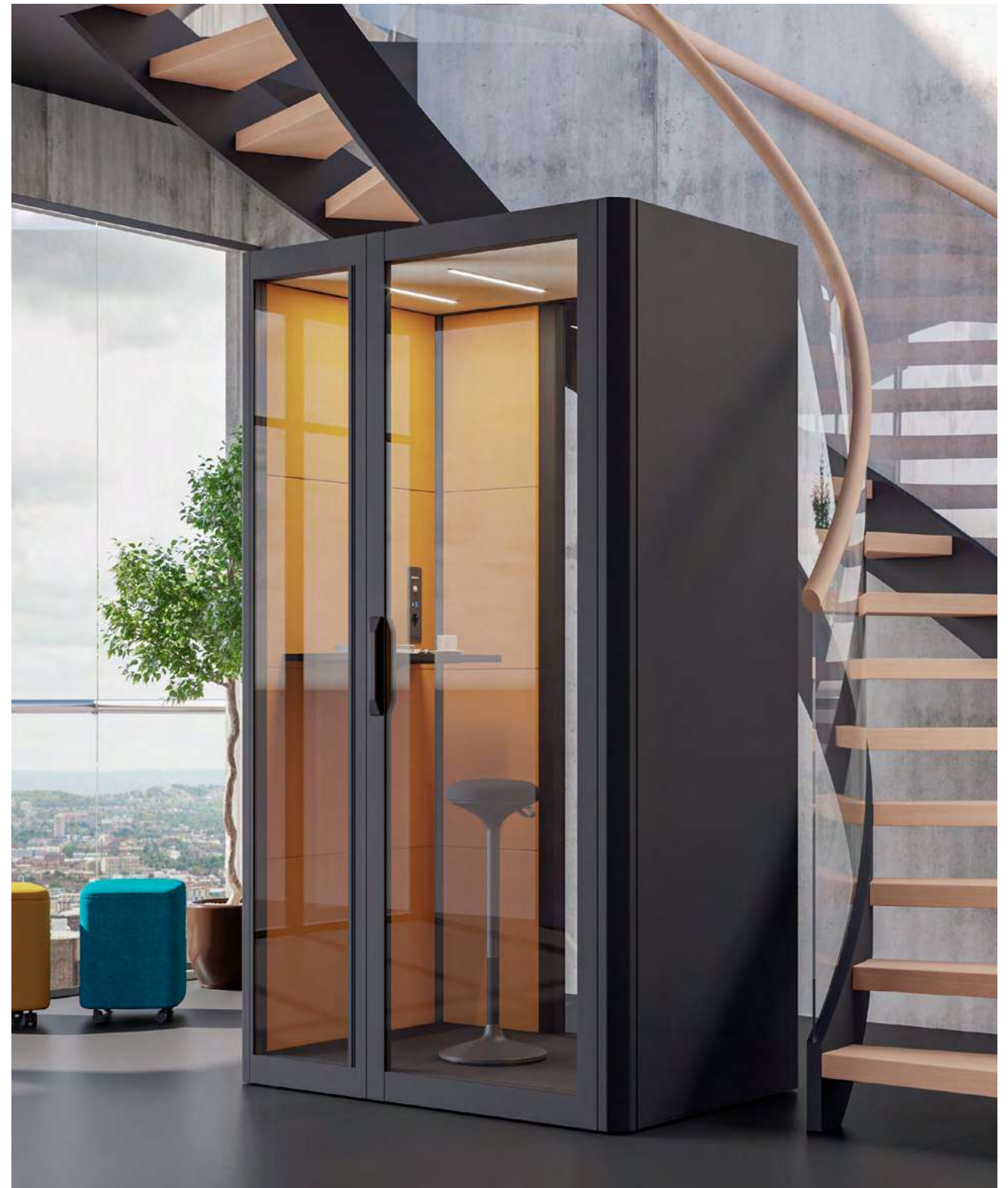

QYOS 200

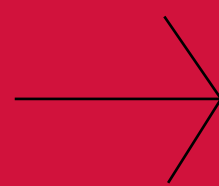

2
pax



Small meetings

Reuniones reducidas



Concentration work

Trabajo de concentración



Dual video conferences

Video conferencias
Duales





Concentrated, we produce twice as much

Concentrados,
producimos el doble

A place to work efficiently in pairs. Share ideas, discuss approaches and find solutions together with another partner. It also helps to conduct virtual meetings together without outside interference.

Un lugar en el que trabajar en pareja de manera eficiente. Comparte ideas, debate enfoques y encuentra soluciones junto a otro compañero. También ayuda a realizar encuentros virtuales de manera conjunta sin interferencias provenientes del exterior.



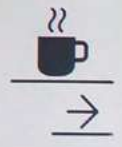



QYOS 400

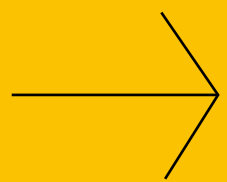

4
pax



Group meetings
Reuniones grupales



Face-to-face co-creation
Cocreación cara a cara



Group video conferences
Video conferencias grupales





The team that works with focus stays motivated

El equipo que trabaja concentrado, permanece motivado

Often, it is a larger work group that needs moments of isolation. QYOS400 can accommodate 4 people to hold meetings, generate creative dynamics or hold video conferences involving several team members.

A menudo, es un grupo más amplio de trabajo el que necesita momentos de aislamiento. QYOS400 da cabida a 4 personas para mantener reuniones, generar dinámicas creativas o mantener videoconferencias en las que deben intervenir varios miembros del equipo.



QYOS 600

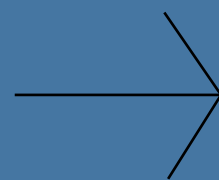

6
pax



Group meetings

Reuniones grupales



Face-to-face co-creation

Cocreación cara a cara



Group video conferences

Video conferencias grupales



A small office within your office

Una pequeña oficina dentro de tu oficina

Ideal for face-to-face or videoconference group meetings, QYOS 600 is the solution that scales the level of co-creation of a large work team. With furniture and space available to modulate its layout according to the type of work, from a soundproofed office to a soft seating area. It encourages aspects such as communication, reflection and relaxation.

Ideal para reuniones grupales cara a cara o por videoconferencia, QYOS 600 es la solución que escala el nivel de co-creación de un amplio equipo de trabajo. Con mobiliario y espacio disponible para modular su distribución en función del tipo de trabajo, desde un despacho insonorizado hasta una zona de soft seating. Fomenta aspectos como la comunicación, la reflexión y la relajación.







QYOS Sectors



OFFICE
OFICINA



EDUCATION
EDUCACIÓN



HEALTH
SANIDAD



TRANSIT
TRÁNSITO

Different sectors, different uses

The possibilities of QYOS can be enhanced in different spaces. The booth is very useful in different environments and sectors where people move around and talk to each other on a regular basis.

Diferentes sectores, diferentes usos

Las posibilidades de QYOS pueden potenciarse en distintos espacios. La cabina resulta de gran utilidad en distintos entornos y sectores en los que se produzcan habituales desplazamientos y conversaciones de personas.

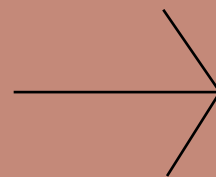



In open space office environments, Qyos provides an oasis of concentration for important tasks, facilitating individual productivity amidst the hustle and bustle.

What do the booths bring to these spaces?

- Privacy
- Spontaneous meetings
- Meetings with external parties
- Concentration
- Videoconferencing
- Inclusiveness
- Mental health / comfort
- Harmony / respect
- Adaptability
- Flexibility
- Freedom (WFA)
- Visitor support
- Reconfiguration
- Collaboration

En entornos de oficina abiertos (open space), Qyos proporciona oasis de concentración para realizar tareas importantes, facilitando la productividad individual en medio del bullicio.

¿Qué aportan las cabinas en estos espacios?

- Privacidad
- Reuniones espontaneas
- Reuniones con externos
- Concentración
- Videoconferencias
- Inclusividad
- Salud Mental / confort
- Harmonía / respeto
- Adaptabilidad
- Flexibilidad
- Libertad (WFA)
- Soporte a visitas
- Reconfiguración
- Colaboración





GESTIÓN PERSONAL

GERENCIA

MEETING

En instituciones educativas, se convierten en espacios ideales para sesiones de estudio y tutorías, garantizando un entorno propicio para el aprendizaje.

What do the booths bring to these spaces?

- Privacy
- Spontaneous meetings
- Concentration
- Videoconferencing
- Inclusiveness
- Mental health / comfort
- Harmony / respect
- Adaptability
- Concentration
- Comfort
- Freedom (WFA)
- Reconfiguration

En instituciones educativas, se convierten en espacios ideales para sesiones de estudio y tutorías, garantizando un entorno propicio para el aprendizaje.

¿Qué aportan las cabinas en estos espacios?

- Privacidad
- Reuniones espontaneas
- Concentración
- Videoconferencias
- Inclusividad
- Salud Mental / confort
- Harmonía / respeto
- Adaptabilidad
- Concentración
- Confort
- Libertad (WFA)
- Reconfiguración





En entornos de atención médica, sirven como áreas de consulta privadas, brindando un espacio cómodo y silencioso para discusiones confidenciales.

What do the booths bring to these spaces?

- Attention
- Privacy
- Mental Health
- Comfort
- Freedom (WFA)
- Adaptability
- Flexibility
- Collaboration
- Spontaneity

En entornos de atención médica, sirven como áreas de consulta privadas, brindando un espacio cómodo y silencioso para discusiones confidenciales.

¿Qué aportan las cabinas en estos espacios?

- Atención
- Privacidad
- Salud Mental
- Confort
- Libertad (WFA)
- Adaptabilidad
- Flexibilidad
- Colaboración
- Espontaneidad



EXIT

TRIAJE PEDIATRIA



TRANSIT TRÁNSITO

At stations and airports, QYOS serves as a temporary refuge for travellers who need to concentrate on work while waiting for their connections.

What do the booths bring to these spaces?

- Privacy
- Comfort
- Flexibility
- Adaptability
- Concentration
- Videoconferencing
- Freedom (WFA)

En estaciones y aeropuertos, QYOS sirve como un refugio temporal para viajeros que necesitan concentrarse en el trabajo mientras esperan sus conexiones.

¿Qué aportan las cabinas en estos espacios?

- Privacidad
- Confort
- Flexibilidad
- Adaptabilidad
- Concentración
- Videoconferencias
- Libertad (WFA)





TECHNICAL FEATURES

INFORMACIÓN TÉCNICA

QYOS 100 1,10 m³
270 Kg



220 cm

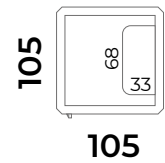

QYOS 150 1,63 m³
350 Kg



220 cm

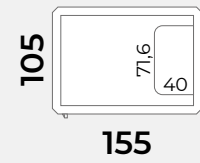

QYOS 200 2,15 m³
450 Kg



220 cm

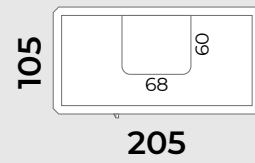

QYOS 400 3,98 m³
660 Kg



220 cm

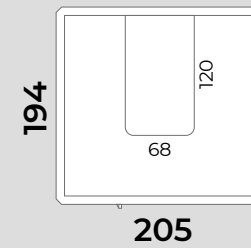

QYOS 600 6,91 m³
1.175 Kg



220 cm

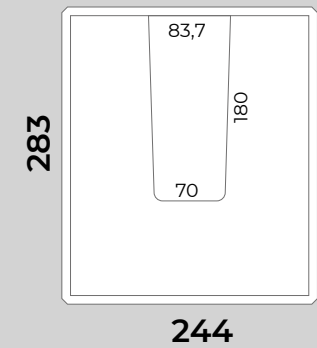

HIGHT TABLE / Altura Mesa

QYOS 150, 200, 400 & 600 ONLY / SOLO

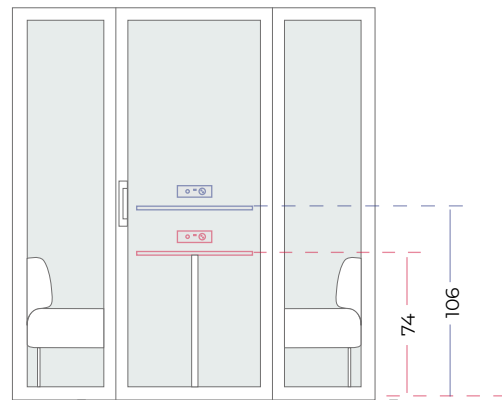

CASTORS / Ruedas



Includes heavy duty, non-braked castors that allow it to be moved once assembled to facilitate its adaptation to the space.

Incluye ruedas sin freno, de gran resistencia que permiten desplazarla una vez montada para facilitar su adecuación al espacio.

COMPLEMENTS

TABURET
TABURETE



SOFA
SOFÁ

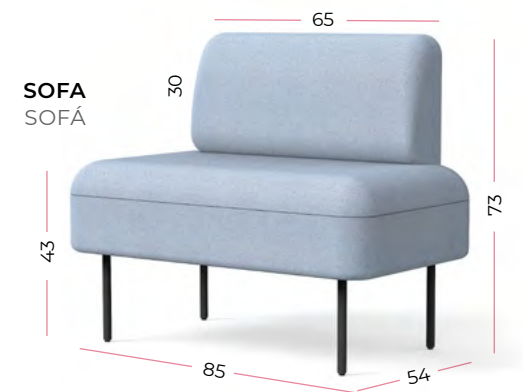



ACOUSTIC INSULATION
AISLAMIENTO ACÚSTICO

30-33 db

Sound Insulation Type A
according to ISO 23351:2020

Aislamiento Acústico tipo A
según ISO 23351:2020



Acoustic GLASS
Butyral 4+4 mm
VIDRIO Acústico
Butiral 4+4 mm



Rubber sealing profiles
guarantee thermal and acoustic
insulation
Perfilerías de goma para sellado
garantizando el aislamiento
térmico y acústico.



VENTILATION
VENTILACIÓN

Electric ventilation system, with air renewal and activity after user's exit, according to DIN 1946 air renewal standard. Indoor ventilation quality according to M1 emission and formaldehyde classification. Possibility of regulating the flow intensity. Upper inlet with guided ducting and adjustable air flow. Impulsion through fans and lower evacuation by overpressure.

Sistema de ventilación eléctrico, con renovación de aire y actividad tras la salida del usuario, según normativa DIN 1946 de renovación del aire. Calidad de la ventilación interior según clasificación M1 de emisiones y formaldehído. Posibilidad de regular la intensidad del caudal. Entrada superior con canalización guiada y flujo de aire regulable. Impulsión a través de ventiladores y evacuación inferior por sobrepresión.



	* AIR FLOW (m ³ /h) * FLUJO DE AIRE (m ³ /h)		** AIR FLOW (l/s) ** FLUJO DE AIRE (l/s)		MAXIMUM RENEWAL TIME (minutes) TIEMPO MÁXIMO DE RENOVACIÓN (minutos)
	MIN.	MAX.	MIN.	MAX.	
QYOS 100 V3	26	90	7	25	1,2
QYOS 150 V3	26	90	7	25	1,9
QYOS 200 V3	39	135	11	38	1,7
QYOS 400 V3	65	225	18	63	2,0
QYOS 600 V3	91	315	25	88	2,5

*The recommended air renewal rate in an office is 30 m³/h per person, to ensure thermal comfort.
*La tasa recomendada de renovación de aire en oficina es de 30 m³/h por persona, para garantizar un confort térmico

** A person at rest breathes an average of 8 litres of air per minute (0,133 l/s).
** Una persona en reposo respira de media 8 litros de aire por minuto (0,133 l/s)



LIGHTING ILUMINACIÓN

8,6W 12V Linear LED Lighting
4000K daylight neutral light
integrated in profile

Iluminación LED Lineal de 8,6W 12V
Luz neutra natural de 4000K
integrada en perfil



EASE OF ASSEMBLY FACILIDAD DE MONTAJE

INTERIOR STRUCTURE AND PRE-INSTALLATION OF THE ELECTRICAL SYSTEM
ESTRUCTURA INTERIOR Y PUERTA DE ACCESO ÚNICAS



PRESENCE INDICATOR INDICADOR DE PRESENCIA

Presence indicator for Qyos with 1
light for each corner of the cabin.

Indicador de presencia para Qyos
con 1 luz para cada esquina de la
cabina.



CONNECTIVITY CONECTIVIDAD

Compact Plug&Play power system
for universal voltage (110 - 240 V),
with equipment consisting
of: power socket, USB A and C
charging point and presence
detector.

Sistema de energía compacto
Plug&Play para voltaje universal
(110 - 240 V) con dotación
consistente en: toma de corriente,
punto de carga USB A y C y
detector de presencia.

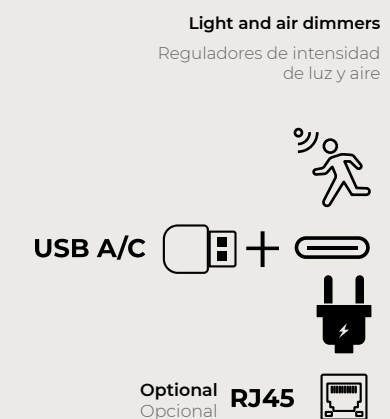

GUARANTEED ROBUSTNESS FOR A LONG-LASTING AND RESISTANT SOLUTION

ROBUSTEZ GARANTIZADA PARA UN RESULTADO DURADERO Y RESISTENTE

MAXIMUM PRECISION AND JOINT STRENGTH
MÁXIMA PRECISIÓN Y SOLIDEZ DE UNIONES



External extruded aluminium profiles
Perfilería exterior de aluminio extrusionado



360° injection moulded Zamak and Aluminium fittings and hinges
Piezas de unión y visagras 360° de inyección de Zamak y Aluminio

QUALITY FINISHES AND GUARANTEE
GARANTÍA Y ACABADOS CUALITATIVOS



- Anti-Trace Effect Surfaces
- Coatings with 2nd generation electrostatic epoxy-polyester bonding powder coatings and galvanising treatments, degreasing, application of nanoceramics, passivation and anti-corrosion baths

- Superficies con Efecto Anti - huella
- Recubrimientos con pinturas electroestáticas de polvo epoxi-poliéster bonding de 2ª generación y tratamientos de galvanizado, desengrase, aplicación de nanocerámicas, pasivado y baños anticorrosivos

OPTIMISED PACKAGING

EMBALAJE OPTIMIZADO

Example Q100

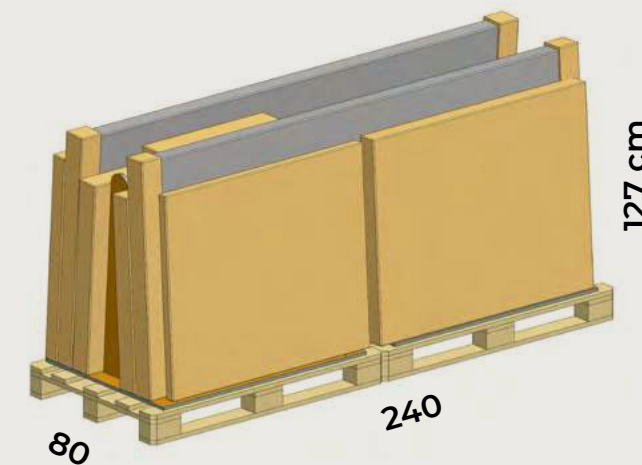
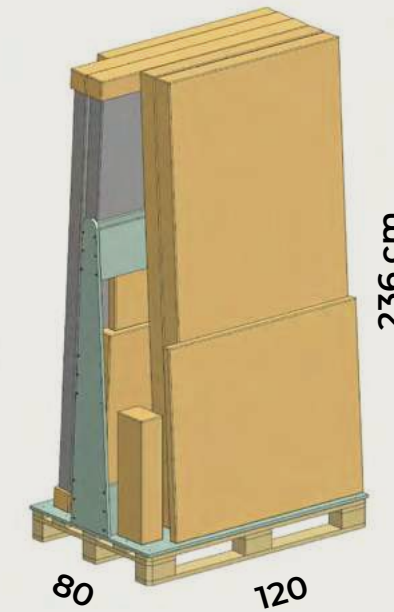

Strategically designed to optimise dimensions, transport, accessibility, unpacking and assembly times
Diseñado estratégicamente atendiendo a optimización dimensional, transporte, accesibilidad, desembalaje y tiempos de montaje

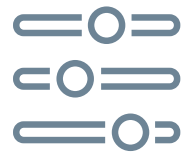

CUSTOMIZATION

CUSTOMIZACIÓN

EXTERNAL PROFILES / PERFLERIA EXTERIOR

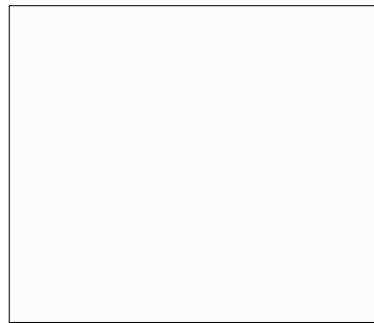

Textured white
Blanco texturado



Actiu textured black
Negro Actiu texturado

CARPET / MOQUETA

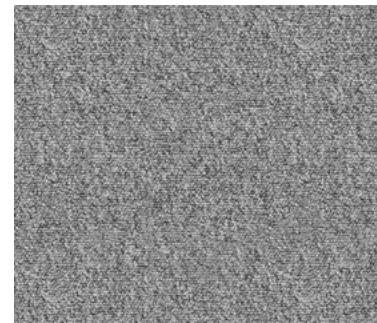

Grey (Poliamida Antiestática)
Gris (Antistatic Polyamide)

COATINGS / REVESTIMIENTOS

FABRIC / TAPIZADO

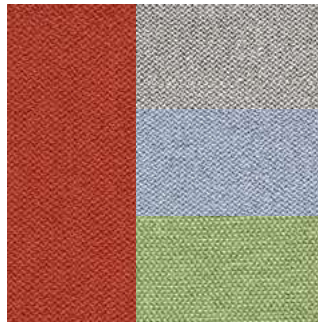

AE (Era)

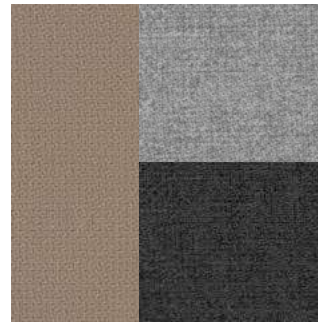

CM (Step/Melange)



FA (Synergy)

MFC / MFC

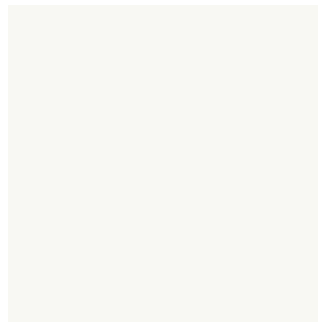

White / Blanco



Black Anti-fingerprint
Negro Antihuella



Oak / Roble



Lime oak / Acacia

TABLE / MESA

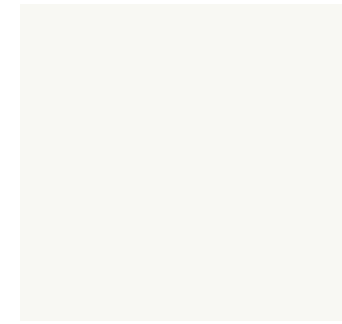

White / Blanco



Black Anti-fingerprint
Negro Antihuella



Oak / Roble



Lime oak / Acacia



SOFT SEATING

(QYOS 200 & 400)

Optional nomadic seating with ergonomic organic conformation located on both sides of the table with medium height backrest
Asientos nómadas opcionales de conformación orgánica ergonómica ubicados a ambos lados de la mesa con respaldo de altura media.

FABRIC / TAPIZADO



AE (Era)



AI (Radio)



CM (Step/Melange)

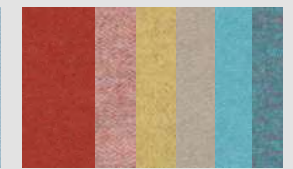

FA (Synergy)



CERTIFICATION CERTIFICACIÓN

Class A certified, for perfect insulation

Certificado de Clase A, para una aislamiento perfecto

Qyos acoustic booths improve concentration and efficiency by reducing distractions.

Their effectiveness depends on their correct use and their proximity to users, ensuring privacy and minimising external noise.

The **ISO 23351-1 standard** evaluates the acoustic insulation of the booths, where a **reduction of 30 dB indicates adequate insulation for placement close to workspaces without filtering conversations.**

In addition, **internal acoustic quality** is crucial to prevent users from speaking louder than necessary while maintaining privacy. Although the size of the booths limits the measurement of reverberation time, the absorbent materials indicate good internal acoustics.

Actiu's Qyos booths stand out for their **innovative design and functionality**, offering a private and distraction-free workspace:

- 1. Sound Insulation Technology:** They use the latest technology to significantly reduce external sounds, allowing for a quieter working environment.
- 2. Comfort:** They are equipped with efficient ventilation systems and dimmable LED lighting, contributing to a comfortable and healthy working environment.
- 3. Modular and Sustainable Design:** Qyos are modular and versatile, with insulating materials created from recycled PET plastic and acoustic glass, making them a sustainable option.
- 4. Ease of Installation:** They have a simple and efficient assembly system that requires no tools, making them easy to install and adapt to different spaces.
- 5. Variety of models:** The range includes several models to adapt to the specific needs of each office, from individual booths to group spaces.

Las cabinas acústicas Qyos mejoran la concentración y eficiencia al reducir las distracciones.

Su efectividad depende de su uso correcto y su proximidad a los usuarios, asegurando privacidad y minimizando el ruido externo.

La **norma ISO 23351-1** evalúa el aislamiento acústico de las cabinas, donde **una reducción de 30 dB indica un aislamiento adecuado para colocarlas cerca de los espacios de trabajo sin que se filtren las conversaciones.**

Además, la **calidad acústica interna** es crucial para evitar que los usuarios hablen más alto de lo necesario, manteniendo la privacidad. Aunque el tamaño de las cabinas limita la medición del tiempo de reverberación, los materiales absorbentes indican una buena acústica interna.

Las cabinas Qyos de Actiu destacan por su **diseño innovador y funcionalidad**, ofreciendo un espacio de trabajo privado y sin distracciones:

- 1. Tecnología de Aislamiento Acústico:** Utilizan la última tecnología para reducir significativamente los sonidos externos, permitiendo un ambiente de trabajo más tranquilo.
- 2. Confort:** Están equipadas con sistemas de ventilación eficientes y iluminación LED regulable, lo que contribuye a un entorno de trabajo cómodo y saludable.
- 3. Diseño Modular y Sostenible:** Las Qyos son modulares y versátiles, con materiales aislantes creados a partir de plástico reciclado PET y vidrios acústicos, lo que las hace una opción sostenible.
- 4. Facilidad de Instalación:** Poseen un sistema de montaje sencillo y eficiente que no requiere herramientas, lo que facilita su instalación y adaptación a diferentes espacios.
- 5. Variedad de Modelos:** La gama incluye varios modelos para adaptarse a las necesidades específicas de cada oficina, desde cabinas individuales hasta espacios para grupos.

Measurement of the voice reduction of Qyos booths under the guidelines of ISO 23351-1:2020

Medición de la reducción de la voz de las cabinas Qyos bajo las directrices de la norma ISO 23351-1:2020

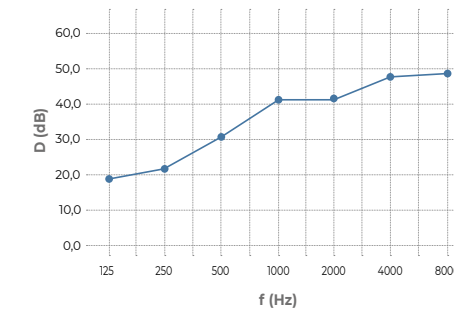

Frequency Frecuencia	Speech Reduction Level Nivel de reducción del Habla	D _{S,A} [dB]	Clase
f (Hz)	D (dB)		
125	19,5	>33	A+
250	22,2	30-33	A
500	30,9	25-30	B
1000	42,6	20-25	C
2000	43,1	15-20	D
4000	47,0	<15	Unclassified
8000	49,1		

D_{S,A} [dB] **30,4**

Maximum certified sound insulation level

Nivel máximo de aislamiento acústico certificado

	D (dB)	Clase
Qyos 100	30,4	A
Qyos 150	30,1	A
Qyos 200	30,2	A
Qyos 400	32,8	A
Qyos 600	32,8	A

All models are certified by the accredited Research and Innovation Centre AITEX and endorsed by the Polytechnic University of Valencia (UPV).

Todos los modelos están certificados por el Centro acreditado de Investigación e Innovación AITEX y avalados por la Universidad Politécnica de Valencia (UPV)





ACTIU TECHNOLOGY PARK

DESIGN & ARCHITECTURE

Space management and design
Products. Own patents
Communication

SUSTAINABILITY

Sustainable production
Product. Eco-design
Services, efficient logistics system
Actiu Technology Park, certified LEED®
Platinum

MANUFACTURER

We are manufacturers
Domain raw materials and processes
Technology and Innovation
Standardized and specific solutions

GLOBAL COVERAGE

Presence in more than 90 countries
Global equipment solutions. Corporate, Health,
Education, Contract, Transport.

CERTIFICATES AND REFERENCES

ACTIU products fulfill all demands about management, quality and sustainability to provide extra value to the projects using recycled materials to get the recyclable final product.



Actiu, the first industrial company
in the world to obtain the
WELL v2 and LEED Platinum Certification



ACTIU: 50 YEARS DESIGNING PUBLIC SPACES AND WORKSPACES.

Actiu is an industrial company working within the installation sector and specialising in the manufacture of furniture. Actiu's flexibility and productive capacity enable the company to carry out comprehensive equipment projects worldwide, providing solutions that favour the wellbeing of people.

ACTIU, 50 AÑOS DISEÑANDO ESPACIOS PÚBLICOS Y DE TRABAJO.

Actiu es una empresa con una trayectoria industrial en el sector de la instalación, especializada en la creación de mobiliario, cuya flexibilidad y capacidad productiva permite desarrollar proyectos de equipamiento global a nivel internacional aportando soluciones que ofrezcan el bienestar de las personas.

ACTIU, 50 ANS DE CONCEPTION D'ESPACES PUBLICS ET DE TRAVAIL.

Actiu est une entreprise dotée d'un parcours à caractère industriel dans le secteur de l'installation, qui se spécialise dans la création de mobilier, et dont la flexibilité et la capacité de production permettent de développer des projets d'équipement global à un niveau international, tout en apportant des solutions qui puissent offrir du bien-être aux personnes.

ACTIU, 50 JAHRE DESIGN UND PRODUKTION VON MÖBELN FÜR ÖFFENTLICHE EINRICHTUNGEN UND ARBEITSRÄUME.

Unsere ständige Forschung, Weiterentwicklung, Flexibilität und Erfahrung ermöglichen es uns, Projekte im privaten und öffentlichen Bereich der verschiedensten Sektoren auf nationaler und internationaler Ebene durchzuführen. Stillstand ist uns fremd. Uns treibt das Bedürfnis an, näher an den Menschen zu sein und Lösungsmöglichkeiten zu entwickeln, die den Endnutzern Wohlgefühl bieten.

ACTIU reserves the right to carry out technical, dimensional and finishing modifications that it considers appropriate with respect to the information detailed in this document, so please check before confirming your orders.

ACTIU se reserva el derecho de llevar a cabo las modificaciones técnicas, dimensionales y de acabados que estime conveniente respecto a la información detallada en este documento, por el que se ruega verificación antes de confirmar sus pedidos.

We dream to go beyond our own immediate reality. We design to mature our desires. We walk because only our initiative changes the world and breaks new ground. We move ourselves by being ourselves without the fear of underperforming against our own expectations and goals.

D. Vicente Berbegal Pérez

President and Founder of the Actiu Group.



ACTIU, National Design Award 2017
ACTIU, Premio Nacional de Diseño 2017

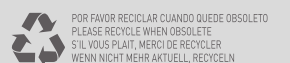



www.actiu.com